

COPYRIGHT © Hangzhou EZVIZ Software Co., Ltd. ALL RIGHTS RESERVED.

Any and all information, including, among others, wordings, pictures, graphs are the properties of Hangzhou EZVIZ Software Co., Ltd. (hereinafter referred to as "EZVIZ"). This user manual (hereinafter referred to as "the Manual") cannot be reproduced, changed, translated, or distributed, partially or wholly, by any means, without the prior written permission of EZVIZ. Unless otherwise stipulated, EZVIZ does not make any warranties, guarantees or representations, express or implied, regarding to the Manual.

About this Manual

The Manual includes instructions for using and managing the product. Pictures, charts, images and all other information hereinafter are for description and explanation only. The information contained in the Manual is subject to change, without notice, due to firmware updates or other reasons. Please find the latest version in the EZVIZ™ website (<http://www.ezvizlife.com>).

Revision Record

New release – January, 2021

Trademarks Acknowledgement

EZVIZ™, ™, and other EZVIZ's trademarks and logos are the properties of EZVIZ in various jurisdictions. Other trademarks and logos mentioned below are the properties of their respective owners.

Legal Disclaimer

TO THE MAXIMUM EXTENT PERMITTED BY APPLICABLE LAW, THE PRODUCT DESCRIBED, WITH ITS HARDWARE, SOFTWARE AND FIRMWARE, IS PROVIDED "AS IS", WITH ALL FAULTS AND ERRORS, AND EZVIZ MAKES NO WARRANTIES, EXPRESS OR IMPLIED, INCLUDING WITHOUT LIMITATION, MERCHANTABILITY, SATISFACTORY QUALITY, FITNESS FOR A PARTICULAR PURPOSE, AND NON-INFRINGEMENT OF THIRD PARTY. IN NO EVENT WILL EZVIZ, ITS DIRECTORS, OFFICERS, EMPLOYEES, OR AGENTS BE LIABLE TO YOU FOR ANY SPECIAL, CONSEQUENTIAL, INCIDENTAL, OR INDIRECT DAMAGES, INCLUDING, AMONG OTHERS, DAMAGES FOR LOSS OF BUSINESS PROFITS, BUSINESS INTERRUPTION, OR LOSS OF DATA OR DOCUMENTATION, IN CONNECTION WITH THE USE OF THIS PRODUCT, EVEN IF EZVIZ HAS BEEN ADVISED OF THE POSSIBILITY OF SUCH DAMAGES.

TO THE MAXIMUM EXTENT PERMITTED BY APPLICABLE LAW, IN NO EVENT SHALL EZVIZ'S TOTAL LIABILITY FOR ALL DAMAGES EXCEED THE ORIGINAL PURCHASE PRICE OF THE PRODUCT.

EZVIZ DOES NOT UNDERTAKE ANY LIABILITY FOR PERSONAL INJURY OR PROPERTY DAMAGE AS THE RESULT OF PRODUCT INTERRUPTION OR SERVICE TERMINATION CAUSED BY: A) IMPROPER INSTALLATION OR USAGE OTHER THAN AS REQUESTED; B) THE PROTECTION OF NATIONAL OR PUBLIC INTERESTS; C) FORCE MAJEURE; D) YOURSELF OR THE THIRD PARTY, INCLUDING WITHOUT LIMITATION, USING ANY THIRD PARTY'S PRODUCTS, SOFTWARE, APPLICATIONS, AND AMONG OTHERS.

REGARDING TO THE PRODUCT WITH INTERNET ACCESS, THE USE OF PRODUCT SHALL BE WHOLLY AT YOUR OWN RISKS. EZVIZ SHALL NOT TAKE ANY RESPONSIBILITIES FOR ABNORMAL OPERATION, PRIVACY LEAKAGE OR OTHER DAMAGES RESULTING FROM CYBER ATTACK, HACKER ATTACK, VIRUS INSPECTION, OR OTHER INTERNET SECURITY RISKS; HOWEVER, EZVIZ WILL PROVIDE TIMELY TECHNICAL SUPPORT IF REQUIRED. SURVEILLANCE LAWS AND DATA PROTECTION LAWS VARY BY JURISDICTION. PLEASE CHECK ALL RELEVANT LAWS IN YOUR JURISDICTION BEFORE USING THIS PRODUCT IN ORDER TO ENSURE THAT YOUR USE CONFORMS TO THE APPLICABLE LAW. EZVIZ SHALL NOT BE LIABLE IN THE EVENT THAT THIS PRODUCT IS USED WITH ILLEGITIMATE PURPOSES.

IN THE EVENT OF ANY CONFLICTS BETWEEN THE ABOVE AND THE APPLICABLE LAW, THE LATTER PREVAILS.

Sisällysluettelo

| | |
|-----------------------------------------------------|-----------|
| Yleiskatsaus | 2 |
| 1. Pakkauksen sisältö..... | 2 |
| 2. Perustiedot..... | 2 |
| | |
| Hanki EZVIZ-sovellus | 3 |
| | |
| Muodosta Internet-yhteys | 3 |
| 1. Vaihtoehto A: langallinen yhteys | 3 |
| 2. Vaihtoehto B: langaton yhteys | 4 |
| | |
| Asennus | 5 |
| 1. Micro SD -kortin asettaminen (valinnainen) | 5 |
| 2. Asennuspaikka | 6 |
| 3. Asennusohje..... | 6 |
| | |
| EZVIZ-sovelluksen käyttö | 7 |
| 1. Live-näkymä..... | 7 |
| 2. Asetukset | 8 |
| 3. Videohistoria | 9 |
| 4. Puhe..... | 9 |
| 5. Älykäs ihmisten tunnistus..... | 10 |
| 6. Aktiivinen suojaus | 10 |
| | |
| EZVIZ Connect | 11 |
| 1. Amazon Alexan käyttäminen..... | 11 |
| 2. Käytä Google Assistantia | 12 |
| | |
| UKK | 13 |

Yleiskatsaus

1. Pakkauksen sisältö



Kamera



Porauskaavio



Vesitiivistysarja



Ruuvipakkaus



Verkkolaite



Tietoja säädöksistä



Pika-aloitusopas

 Verkkolaitteen ulkonäkö riippuu ostamastasi mallista.



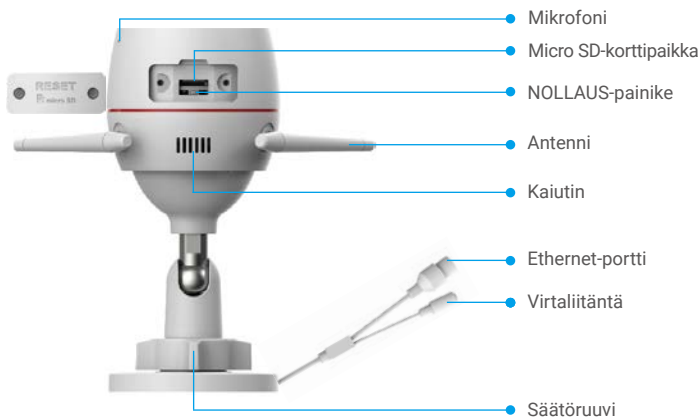

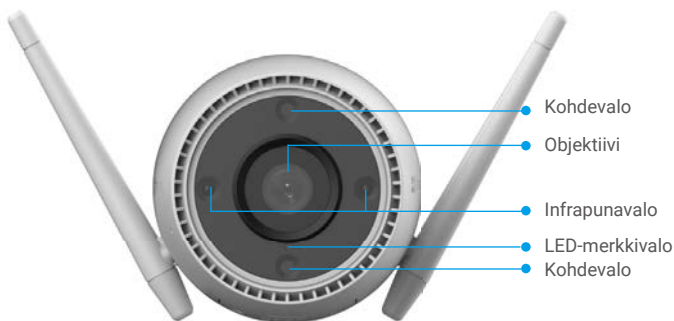

2. Perustiedot





Nimi Kuvaus

NOLLAUS-painike Kun kamera on toiminnassa, pidä painettuna noin neljä sekuntia, kunnes LED-merkkivalo palaa tasaisesti punaisena, niin kaikki parametrit palautetaan oletusasetuksiin.

| | | |
|----------------|-----------------------------------------------------------------------------------|---------------------------------------------------------------------------|
| LED-merkkivalo |  | Tasaisesti palava punainen: kamera käynnistyy. |
| |  | Hitaasti vilkkuva punainen: verkkovirhe. |
| |  | Nopeasti vilkkuva punainen: kameravika (esim. Micro SD-kortin virhe). |
| |  | Tasaisesti palava sininen: kamera näytetään sovelluksessa. |
| |  | Hitaasti vilkkuva sininen: kamera toimii oikein. |
| |  | Nopeasti vilkkuva sininen: kamera on valmis Wi-Fi-yhteyden muodostukseen. |

Hanki EZVIZ-sovellus

1. Yhdistä matkapuhelimesi Wi-Fi-verkkoon (suositus).
2. Lataa ja asenna EZVIZ-sovellus etsimällä hakusanalla "EZVIZ" App Storesta tai Google Play™ -kaupasta.
3. Käynnistä sovellus ja rekisteröi EZVIZ-käyttäjätili.



i Jos olet jo käyttänyt sovellusta, varmista, että käytössä on uusin versio. Tarkista päivitysten saatavuus siirtymällä sovelluskauppaan ja etsimällä hakusanalla "EZVIZ".

Muodosta Internet-yhteys

- i** • Langallinen yhteys: Yhdistä kamera reitittimeen. Katso **Vaihtoehto A**.
- Langaton yhteys: Yhdistä kamera Wi-Fi-verkkoon. Katso **Vaihtoehto B**.

1. Vaihtoehto A: langallinen yhteys

1. Liitä verkkolaitteen virtajohto kameran virtaliitäntään.
2. Kytke verkkolaitteen toinen pää pistorasiaan.
 - i** • Käytä kameran mukana toimitettua verkkolaitetta ja virtajohtoa.
 - Kun LED-valo alkaa vilkkua nopeasti sinisenä, kamera on käynnistynyt ja valmiina verkon määrittämiseen.
3. Yhdistä kamera reitittimen LAN-porttiin Ethernet-kaapelilla (ostettava erikseen).
 - i** • Kun LED-valo alkaa vilkkua hitaasti sinisenä, kamera on yhdistetty Internetiin.

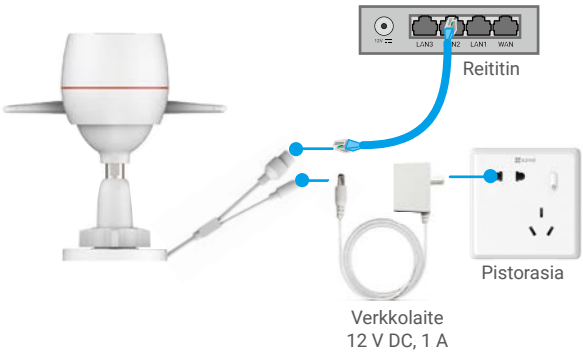

4. Lisää kamera EZVIZ-tiliin.

- Kirjaudu tilillesi EZVIZ-sovelluksella.
- Siirry QR-koodin skannausnäkyymään napauttamalla aloitusnäytön oikeassa yläkulmassa olevaa "+"-symbolia.
- Skannaaja tämän pika-aloitusoppaan kannessa tai kameran rungossa oleva QR-koodi.

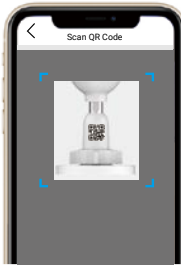

- Lisää kamera sovellukseen käyttämällä EZVIZ-sovelluksen ohjattua toimintoa.

2. Vaihtoehto B: langaton yhteys

1. Liitä verkkolaitteen virtajohto kameran virtaliitäntään.
2. Kytke verkkolaitteen toinen pää pistorasiaan.

- Käytä kameran mukana toimitettua verkkolaitetta ja virtajohtoa.
- Kun LED-valo alkaa vilkkua nopeasti sinisenä, kamera on käynnistynyt ja valmiina verkon määrittämiseen.

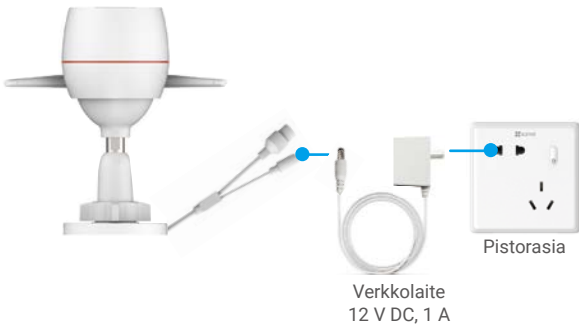

3. Lisää kamera EZVIZ-tiliin.

- Kirjaudu tilillesi EZVIZ-sovelluksella.
- Siirry QR-koodin skannausnäkyymään napauttamalla aloitusnäytön oikeassa yläkulmassa olevaa "+"-symbolia.
- Skannaa tämän pika-aloitusoppaan kannessa tai kameran rungossa oleva QR-koodi.

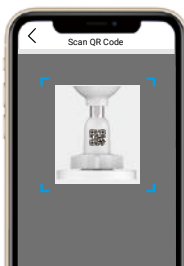

- Lisää kamera EZVIZ-sovellukseen käyttämällä sovelluksen ohjattua toimintoa.

- i** • Yhdistä kamerasi Wi-Fi-verkkoon, johon matkapuhelimesi on yhdistetty.
 - Wi-Fi-taajuusalueen on oltava 2,4 GHz.
- i** Käynnistä kamera uudelleen ja palauta kaikki oletusparametrit pitämällä nollauspainiketta painettuna noin neljän sekunnin ajan.
 - Pidä nollauspainiketta painettuna noin neljän sekunnin ajan seuraavissa tapauksissa:
 - Kamera ei muodosta yhteyttä Wi-Fi-verkkoosi.
 - Haluat yhdistää kameran toiseen Wi-Fi-verkkoon.

Asennus

1. Micro SD -kortin asettaminen (valinnainen)

1. Irrota kameran kansi.
2. Aseta Micro SD -kortti (myydään erikseen) korttipaikkaan.
3. Aseta kansi takaisin paikalleen.



- i** Micro SD -kortin asettamisen jälkeen se pitää alustaa EZVIZ-sovelluksessa ennen käyttöä.
4. Valitse EZVIZ-sovelluksessa Storage Status (tallennustilan tila) Device Settings (laiteasetukset) -näytössä tarkistaaksesi SD-kortin tilan.
 5. Jos muistikortin tilana näkyy Uninitialized (alustamaton), alusta se.
- i** Tilaksi tulee sitten **Normal (normaali)**, minkä jälkeen videoita voi tallentaa.

2. Asennuspaikka

- Valitse sijainti, jossa on selkeä ja esteetön kuvakenttä ja hyvä langaton signaali.
- Varmista, että seinä on riittävän vahva kestämään kameras painon kolminkertaisesti.
- Kameraa ei saa asentaa niin, että objektiivi on kohti suoraa auringonvaloa.

3. Asennusohje

1. Poista objektiivin suojakalvo.
2. Kiinnitä porauskaavio puhtaaseen ja tasaiseen pintaan.
3. Vain betoniseinä: poraa ruuvinreiät kaavion mukaisesti ja aseta reikiin ankkurit.
4. Kiinnitä kamera asennuspintaan ruuveilla.
5. Löysää säätöruuvia.
6. Kierrä kameras yläosa oikeaan tennistuskulmaan.
7. Kiristä säätöruuvi uudelleen.

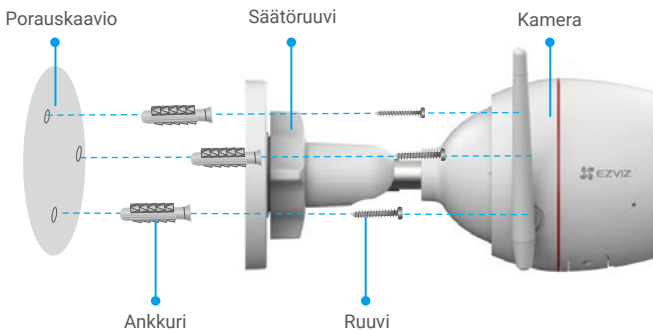

EZVIZ-sovelluksen käyttö

- i** Sovelluksen käyttöliittymä voi vaihdella versiopäivityksistä johtuen. Todellinen käyttöliittymä riippuu puhelimeesi asennetusta sovelluksesta.







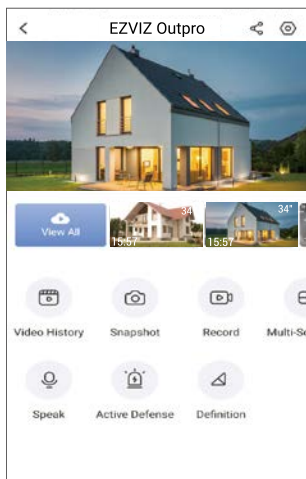

1. Live-näkymä

Kun avaat EZVIZ-sovelluksen, laitesivu näyttää samalta kuin alla.

Voit käynnistää live-videokuvan, ottaa kuvia, tallentaa videoita tai valita videon tarkkuuden tarpeen mukaan.



- i** Pyyhkäise vasemmalle tai oikealle näytön yli nähdäksesi lisää kuvakkeita.

| Kuvake | Kuvaus |
|-----------------------------------------------------------------------------------|-------------------------------------------------------------------------|
|  | Jaa. Jaa laitteesi kenen kanssa haluat. |
|  | Asetukset. Katso laitteen asetukset tai muuta niitä. |
|  | Videohistoria. Katsele tallenteita. |
|  | Tilannekuva. Ota tilannekuva. |
|  | Tallenna. Käynnistä/pysäytä tallennus manuaalisesti. |
|  | Puhe. Puhu kameran edessä oleville henkilöille pitämällä painettuna. |
|  | Aktiivinen suojaus. Toista hälytysääni karkottaaksesi tunkeilijat. |
|  | Tarkkuus. Valitse videotarkkuus seuraavista Ultra HD, Hi-Def tai vakio. |
|  | Live-moninäyttö. Valitse live-näkymän ikkuna-asettelu napauttamalla. |

2. Asetukset

| Parametri | Kuvaus |
|--------------------------------------------------------|--------------------------------------------------------------------------------------------------------------------------------------------------------------------------------------------------------------------------------------------------------------------------------------------------------------------------------------------------------------------------------------------------------------------------------------------------------------------------------------------------------------------------------------------------------------|
| Audio (ääni) | Jos tämä on poistettu käytöstä, reaaliaikaiset ja tallennetut videot ovat mykistettyjä. |
| Status Light (tilavallo) | Jos tämä on käytössä, kameran LED-merkkivalo palaa. Muuten LED-merkkivalo ei pala. |
| Alarm Notification (hälytysilmoitus) | Jos tämä on poistettu käytöstä, sovellukseen ei lähetetä ilmoituksia, kun kohteita havaitaan. <ul style="list-style-type: none">• Color Night Vision (värillinen yökuvaus): auttaa kameraa ottamaan värikuvia pimeässä.• Black/White Night Vision (mustavalkoinen yökuvaus): infrapunavallo auttaa kameraa ottamaan mustavalkoisia kuvia pimeässä.• Smart Night Vision (älykäs yökuvaus): Oletuksena käytössä on mustavalkoinen yökuvaus. Kun liikettä havaitaan, käyttöön otetaan värillinen yökuvaus. |
| Night Vision Mode (yökuvaustila) | |
| Time Zone (aikavyöhyke) | Voit valita tässä haluamasi aikavyöhykkeen. |
| Date Format (päivämäärä muoto) | Voit valita tässä haluamasi päivämäärän muodon. |
| Wi-Fi | Kun olet asettanut laitteesi offline-tilaan, voit yhdistää sen uuteen verkkoon. |
| Cloud Storage (pilvitalennustila) | Voit tilata pilvitalennustilan ja hallinnoida sitä. |
| Storage Status (tallennustilan tila) | Tästä voit tarkastella Micro SD -kortin kapasiteettia, käytettyä tilaa ja vapaata tilaa. |
| Device Version (laitteversio) | Tästä voit katsoa laitteesi version. |
| Image Encryption (kuvan salausta) | Jos tämä on käytössä, kameralla otetut kuvat ovat käytettävissä vasta salasanan antamisen jälkeen. |
| Change Encryption Password (vaihda salauksen salasana) | Voit vaihtaa salauksen salasanan tästä. |
| Flip Image (käännä kuva) | Käännä video napauttamalla. |
| Sleep Mode (lepotila) | Jos tämä on käytössä, laite lopettaa valvonnan ja tallennuksen. |
| Offline Notification (offline-ilmoitus) | Jos tämä on käytössä, ilmoitukset lähetetään sovellukseen, kun kamera on offline-tilassa. |
| User Guide (käyttöopas) | Voit avata kameran käyttöoppaan tästä. |
| About (tietoja) | Tästä voit merkitä laitteen asennuspaikan ja katsoa tuoteryhmän, laitteen mallin, sarjanumeron ja laitteen QR-koodin. |
| Restart (käynnistä uudelleen) | Käynnistä kamera uudelleen napauttamalla. |
| Delete Device (poista laite) | Poista kamera EZVIZ Cloudista napauttamalla. |

3. Videohistoria

Kamera tukee sekä paikallista tallennustilaa että pilvitalennustilaa.

Napauta laitesivulla olevaa **Video History (videohistoria)** -painiketta käyttäaksesi kalenteria ja aikajanaa tiettyjen tallenteiden löytämiseen ja katsomiseen.

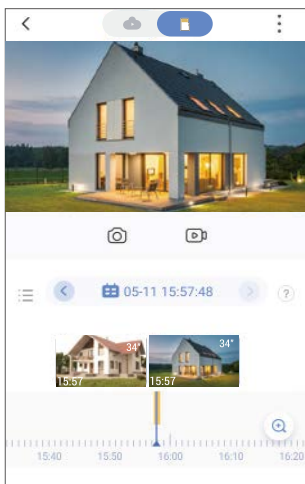

4. Puhe

Tällä toiminnolla kamera voi vastaanottaa ja lähettää ääntä.

Napauta laitesivulla olevaa **Speak (puhe)** -painiketta, niin voit puhua kameran edessä oleville henkilöille.

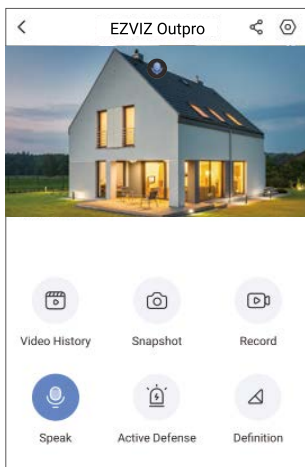

5. Älykäs ihmisten tunnistus

Siirry kohtaan **Settings (asetukset) – Intelligent Human Detection (älykäs ihmisten tunnistus)** ja ota se käyttöön. Sen jälkeen EZVIZ lähettää sinulle ilmoituksen, kun ihminen havaitaan.

Jos haluat, että kamera reagoi eri tavoin eri tilanteissa, voit mukauttaa tunnistusilmoitusta muuttamalla tunnistusherkkyyden arvoa. Suurempi herkkyys mahdollistaa ihmisten tunnistamisen kauempaa.

6. Aktiivinen suojaus

Kun älykäs ihmisten tunnistus on käytössä, hälytys ja videotallennus laukaistaan automaattisesti, kun ihminen tai eläin havaitaan. Hälytys loppuu, kun liikettä ei enää havaita.

Voit laukaista hälytyksen myös napauttamalla laitesivulla olevaa **Active Defense (aktiivinen suojaus)** -painiketta. Kamera toistaa hälytysäänen ja kohdevalo vilkkuu nopeasti tunkeilijoiden karkottamista varten enintään minuutin ajan.

1. Amazon Alexan käyttäminen

Nämä ohjeet auttavat sinua ohjaamaan EZVIZ-laitteitasi Amazon Alexan avulla. Jos prosessin aikana ilmenee ongelmia, katso kohtaa **Vianmääritys**.

Ennen aloittamista varmista, että:

1. EZVIZ-laitteet on yhdistetty EZVIZ-sovellukseen.
2. Poista EZVIZ-sovelluksessa "Image Encryption" (Kuvien salaus) käytöstä Device Settings (Laitteasetukset) -sivulla.
3. Sinulla on Alexa-yhteensopiva laite (ts. Echo Spot, Echo-Show, All-new Echo-Show, Fire TV [kaikki sukupolvet], Fire TV Stick [vain toinen sukupolvi] tai Fire TV Edition Smart TV).
4. Amazon Alexa -sovellus on jo asennettu älylaitteeseesi ja olet luonut itsellesi tilin.

EZVIZ-laitteiden ohjaaminen Amazon Alexan avulla:

1. Avaa Alexa-sovellus ja valitse valikosta "Skills and Games" (Taidot ja pelit).
2. Etsi Taidot ja pelit -näytöstä "EZVIZ", jolloin löydät "EZVIZ"-taidot.
3. Valitse EZVIZ-laitteesi taito, napauta sitten **ENABLE TO USE (Ota käyttöön)**.
4. Anna EZVIZ-käyttäjänimi ja salasana ja napauta **Sign in (Kirjaudu)**.
5. Napauttamalla **Authorize (Valtuuta)** -painiketta annat Alexalle oikeuden päästä EZVIZ-tilillesi, jolloin Alexa voi ohjata EZVIZ-laitteitasi.
6. Näet tekstin "EZVIZ has been successfully linked" (EZVIZin yhdistäminen onnistui). Napauta sitten **DISCOVER DEVICES (Etsi laitteita)** antaaksesi Alexan etsiä kaikki EZVIZ-laitteesi.
7. Palaa takaisin Alexa-sovelluksen valikkoon ja valitse "Devices" (Laitteet). Tässä kohdassa näet kaikki EZVIZ-laitteesi.

Äänikomento

Etsi uusi älylaite Alexa-sovelluksen "Smart Home" -valikosta tai Alexan ääniohjaustoiminnon avulla.

Kun laite on löytynyt, voit ohjata sitä äänelläsi. Anna Alexalle yksinkertaisia komentoja.

-  Laitteesi nimi esimerkiksi komennossa: "show xxxx camera" (näytä xxxx kamera) voidaan muuttaa EZVIZ-sovelluksessa. Aina kun muutat laitteen nimen, sinun on löydettävä laite uudelleen nimen päivittämiseksi.

Vianmääritys

Mitä teen, jos Alexa ei löydä laitettani?

Tarkista, onko kyseessä Internetin yhteysongelma.

Käynnistä älylaite uudelleen ja kokeile sitten, löytääkö Alexa laitteen.

Miksi laitteen tilana Alexassa näkyy "Offline"?

Langaton yhteys on ehkä katkennut. Käynnistä älylaite uudelleen ja etsi se uudelleen Alexassa.

Reitittimen Internet-yhteys ei ehkä ole käytettävissä. Tarkista, onko reititin yhteydessä Internetiin, ja yritä uudelleen.

-  Lisätietoja maista, jotka tukevat Amazon Alexan käyttöä, on sen virallisella verkkosivustolla.

2. Käytä Google Assistantia

Google Assistantin avulla voit aktivoida EZVIZ-laitteesi ja katsoa live-lähetystä käyttämällä Google Assistant -äänikomentoja.

Seuraavat laitteet ja sovellukset ovat pakolliset:

1. Toimiva EZVIZ-sovellus.
2. Poista EZVIZ-sovelluksessa "Image Encryption" (Kuvien salaus) käytöstä ja ota "Audio" (Ääni) käyttöön Device Settings (Laitteasetukset) -sivulla.
3. TV, johon on yhdistetty toimiva Chromecast.
4. Google Assistant -sovellus asennettuna puhelimeesi.

Päiset alkuun noudattamalla alla olevia ohjeita:

1. Määritä EZVIZ-laite ja varmista, että se toimii kunnolla sovelluksessa.
2. Lataa Google Home -sovellus App Storesta tai Google Play™ kaupasta ja kirjaudu Google-tilillesi.
3. Napauta Myhome (Koti) -näytössä vasemmassa yläkulmassa olevaa "+"-merkkiä ja valitse valikkoluettelosta "Set up device" (Määritä laite), jolloin siirryt määrittämisnäyttöön.
4. Napauta **"Works with Google" (Toimii Googlen kanssa)** ja etsi "EZVIZ", jolloin löydät "EZVIZ"-taidot.
5. Anna EZVIZ-käyttäjänimi ja salasana ja napauta **Sign in (Kirjaudu)**.
6. Napauttamalla **Authorize (Valtuuta)** -painiketta annat Googlelle oikeuden päästä EZVIZ-tilillesi, jolloin Google voi ohjata EZVIZ-laitteitasi.
7. Napauta **"Return to app" (Palaa sovellukseen)**.
8. Noudata yllä olevia ohjeita suorittaaksesi valtuutuksen loppuun. Kun synkronointi on valmis, EZVIZ-palvelu luettelaa palveluluettelossasi. Näet luettelon EZVIZ-tilin yhteensopivista laitteista napauttamalla EZVIZ-palvelukuvaketta.
9. Kokeile nyt joitakin komentoja. Käytä kameran nimeä, jonka loit, kun määritit järjestelmän.

Käyttäjät voivat hallita laitteita yksittäin tai ryhmänä. Laitteiden lisääminen huoneeseen antaa käyttäjille mahdollisuuden hallita laiteryhmää samanaikaisesti yhdellä komennolla.

Lisätietoa saat linkistä:

<https://support.google.com/googlehome/answer/7029485?co=GENIE.Platform%3DAndroid&hl=en>

K: Jos kamera on sovelluksessa offline-tilassa, jatkuuko videotallennus?

V: Jos kameraan on kytketty virta mutta sitä ei ole yhdistetty Internetiin, paikallinen tallennus jatkuu mutta pilvitallennus pysähtyy. Jos kamera on kytketty irti virrasta, kumpikin videotallennus pysähtyy.

K: Miksi hälytys laukeaa, vaikka ketään ei ole kuvassa?

V: Määritä matalampi tunnistusherkkyyden arvo. Huomaa, että myös ajoneuvot ja eläimet voivat laukaista hälytyksen.

K: Miten Micro SD -korttia voidaan käyttää paikallisena tallennustilana?

V: 1. Varmista, että Micro SD -kortti on asetettu laitteeseen ja että kamera on lisätty EZVIZ-tiliisi. Avaa EZVIZ-sovellus ja siirry "Device Details" (laitteen tiedot) -näyttöön. Jos "Initialize Storage Card" (alusta muistikortti) -painike tulee näkyviin, sinun on alustettava ensin Micro SD -kortti.

2. Micro SD -kortin liikkeentunnistustallennus on oletusarvoisesti käytössä.

K: Matkapuhelin ei vastaanota hälytysilmoituksia, kun kamera on online-tilassa.

V: 1. Varmista, että EZVIZ-sovellus on käynnissä ja että Motion Detection Notification (liikkeentunnistusilmoitus) on käytössä.

2. Jos käytössä on Android-järjestelmä, varmista, että sovellus on käynnissä taustalla. Jos käytössä on iOS, ota push-ilmoitukset käyttöön kohdassa "Settings > Notification" (Asetukset > Ilmoitukset).

3. Jos hälytysilmoitukset eivät vielä näy, palauta kameran asetukset pitämällä NOLLAUS-painiketta painettuna noin neljä sekuntia.

K: Reaaliaikainen katselu tai toisto epäonnistui.

V: Varmista, että verkkoyhteys on hyvä. Live-videoiden katselu vaatii hyvän kaistanleveyden. Lataa video uudelleen tai vaihda verkkoa ja yritä uudelleen.

 Saat lisätietoa laitteesta menemällä osoitteeseen www.ezviz.eu.